

# BERLOLINI

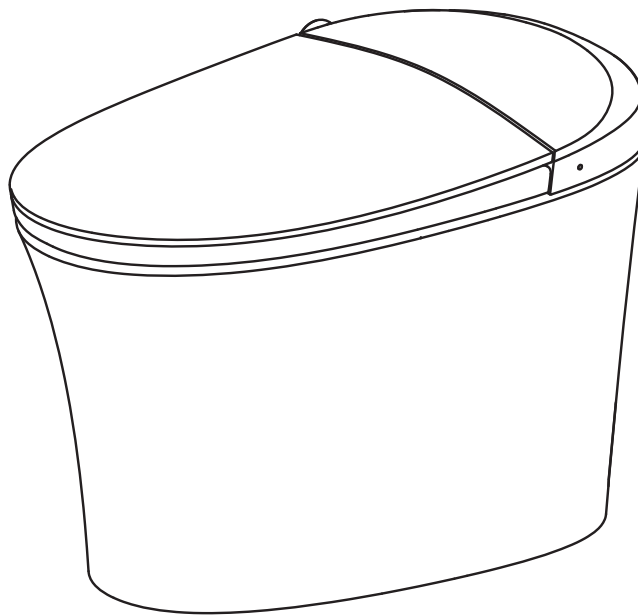

AFC25326FTGR  
AFC25328FTGR

智慧型超級馬桶座

安裝使用說明書



- 感謝您對本公司產品的厚愛!安裝前,請先閱讀此說明書,閱讀後請妥善保持,以備日後查用。
- 本手冊的最終解釋權歸本公司所有,如有變更,請以實物為準。





# 安全注意事項



請在認真閱讀“安全注意事項”後正確使用，此處列出的注意事項是與安全相關的重要內容，請務必遵守。

## 標誌及其含義

	<b>警告</b>	表示如果無視此標誌而誤操作時，有可能造成人員傷亡。
	<b>注意</b>	表示如果無視此標誌而誤操作時，有可能造成人員傷害或財產損失。

下列標誌是爲了表示使用產品時的重要安全注意事項而使用的。

標誌	含義
	此圖表示不可行，“禁止”之意。
	此圖表示必須“強制”實行的內容。

 <b>警告</b>	
	<p>請勿用濕手插拔電源插頭</p> <ul style="list-style-type: none"><li>• 否則可能會引起觸電</li></ul> <p>請勿將水、熱水或清潔劑淋於產品和電源插頭上</p> <ul style="list-style-type: none"><li>• 否則可能會導致火災、觸電、發熱或短路。</li><li>• 否則可能會因產品破損而導致受傷或室內滲水。</li></ul> <p>絕對不能私自分解、修理、改造本產品</p> <ul style="list-style-type: none"><li>• 否則可能會導致火災、觸電、發熱或短路。</li></ul> <p>請勿安裝在車輛、船舶等移動物體上</p> <ul style="list-style-type: none"><li>• 否則可能會導致火災、觸電、短路或故障。</li><li>• 否則馬桶、蓋板、本體會因脫離掉落而受到損傷</li></ul> <p>產品發生故障時，請勿繼續使用</p> <p>以下情況時，請斷開配電箱電源，並關閉止水栓停止供水。</p> <ul style="list-style-type: none"><li>— 從配管、產品內部向外漏水</li><li>— 產品有裂痕或破損</li><li>— 出現異常聲音或異臭</li><li>— 產品冒煙</li><li>— 產品異常發熱</li><li>— 馬桶堵塞</li><li>— 馬桶緩衝墊脫落</li></ul> <ul style="list-style-type: none"><li>• 無視產品故障仍繼續使用的話，可能會導致火災、觸電、發熱、短路受傷或室內漏水。</li></ul>



## 警告



請勿使用自來水或可以飲用的井水(地下水)以外的水源以及海水

- 否則可能會導致皮膚炎等或發生故障

打雷時，請勿觸摸電源插頭

- 否則可能會引起觸電。

請勿將進水軟管碰觸到電源插頭或插座

- 否則可能會因結露等而導致火災、觸電、發熱、短路

請勿損壞電源線或電源插頭

切勿用力摔、拉扯、扭轉、強行彎曲、刮傷、加工、加熱、上置重物、捆紮、夾住

- 損壞的情況下繼續使用，可能會引起火災、觸電、發熱、短路

請勿使用有鬆動或故障的電源插座

- 否則可能會引起火災、短路。

請在規定範圍內使用電源插座及排線用具

- 排線超出插座規定時，可能因發熱而導致火災。

請勿使用指定電源(交流110V、60Hz)以外的電源

- 否則可能會引起火災、發熱。

請勿將手指或其他物品放入或堵塞暖風出風口

請勿將物品或衣物置於或覆蓋出風口

- 否則可能會造成燙傷、觸電、或配件燒毀

請勿將香煙等火種接近產品

- 否則可能會造成火災



注意低溫燙傷

- 保溫便座使用不當，可能會導致發生低溫燙傷。

長時間坐在馬桶上的話，請將馬桶的溫度調節設定為“關”的狀態

以下情況在使用保溫便座功能、溫烘吹送時，請將馬桶的溫度調節設定為“關”狀態，將溫烘的溫度調節設定為“低”狀態。

一兒童、高齡者等不能自行將溫度調節至適合程度的人

一病人、身心障礙者等行為能力有所障礙的人

一服用了有催眠效果的藥物(安眠藥、感冒藥等)、深度飲酒、過度疲勞的嗜睡人群

本產品屬電器產品，請勿安裝在容易被水潑到或者是濕度高的地方。在浴室使用時，請安裝換氣扇使浴室保持良好的空氣流通。

- 否則可能會造成火災或觸電。

產品必須連接冷水管

- 否則可能會燙傷或機器故障。

請務必正確接地

- 如果未進行接地處理，可能會引起觸電。

這裏所說的接地處理是指接地電阻在100Ω以下，配電盤的接地線使用直徑1.5mm以上的銅線。( \*安裝接地線時，請委托安裝公司進行)



## 警告



確認使用的插座是否通過正確的接地處理(3孔插座)

- 否則可能會因故障或短路而導致觸電。

電源配線用插座請務必按照如下規定設置

- 否則可能會引起火災或觸電。

a. 插座的回路請使用高感度、快速型漏電開關(額定感應電流15mA以下)或用絕緣變壓器(1.5kVA以上, 3kVA以下)進行保護。

b. 根據國家規定的相關法規,預先確保插座的安裝位置, 並盡可能遠離浴缸。

\*請確認上列所述的a、b項的配線工程已經完成。否則, 請立即委托工程承包商進行配線施工。

請務必將電源插頭牢牢的插入插座中

- 否則可能會導致火災、發熱、或短路。

請確認電源插頭已使用矽膠進行了防水處理

- 如果未進行防水處理, 可能會引起火災或觸電。
- 防水處理時, 請委托安裝公司進行。

拔下電源插頭時, 切勿拿住電源線, 應拿住電源插頭

[請勿拿住電源線拉下電源插頭]

- 否則可能會因電源線破損而導致火災或發熱。

若電源線損壞時, 必須由製造商或其服務處或具有相關資格的維修人員加以更換以避免危險。

發生異常時(有燒焦味等)需停止產品運轉並拔掉電源插頭。

若在異常狀態下繼續運轉會因發熱等, 造成火災及觸電發生, 請速與所購買的商店或公司特約服務站洽詢。

在保養或點檢時, 請務必關閉配電箱的電源

- 否則可能會造成觸電或配件燒毀。

\*不包括“噴嘴清洗”功能時

身心障礙者或無法生活自理之人士(包括兒童)需要在專人監護下使用本產品

- 否則可能會引起燙傷、觸電、火災、人員受傷。

請勿讓兒童玩耍本產品

- 否則可能會引起燙傷、觸電、火災、人員受傷。

請勿將點燃的香煙及其他燃燒物投入馬桶內

- 否則可能會造成火災。



## 注意

請勿在本體鬆動的狀態下使用

- 否則可能會本體脫離掉落，導致人身傷害。

切勿觸摸破損處

- 否則可能會導致受傷，請盡快更換。

請勿強力撞擊本產品，請勿將重物放在或人站在產品上

- 否則可能會使產品破裂、本體脫離掉落，導致人身傷害。
- 否則可能會因本產品破損而導致受傷或室內滲水。

不要抓住馬桶、馬桶蓋向上提拉本產品

馬桶上放有物品時，不要向上提馬桶及馬桶蓋

- 否則可能會本體脫離掉落，導致人身傷害。

保養塑料部分(本體等)及進水軟管時請使用廚房用清洗劑(中性)，請勿使用以下物品

[廁所用清洗劑、住宅用清洗劑、汽油、香蕉水、去污粉以及尼龍刷子等

- 否則可能會損傷塑料件，使之形成紋裂造成人身傷害或故障。
- 否則可能會損傷進水軟管造成漏水。

為了防止突然漏水，請勿在打開進水管止水栓的狀態下拆下進水過濾裝置

[請參照進水過濾器的清掃方法]

- 否則可能會造成水噴出。

請勿彎折、損傷進水軟管

- 否則可能會引起漏水。

本產品需搭配附於馬桶配件包內之大流量止水栓濾網組及大流量高壓軟管，舊軟管不得重複使用，以確保馬桶沖水機能。

請勿將熱水倒入馬桶中

- 否則可能會因馬桶破損而導致受傷或室內滲水。

請勿用馬桶沖洗除了污物（大、小便）及衛生紙以外的東西或大量的衛生紙

- 否則可能會因馬桶破損而導致受傷或室內滲水。

請勿在使用時倚靠馬桶蓋

- 否則可能損馬桶蓋。





## 注意

漏水發生時，請務必關閉進水管止水栓

外部氣溫低於0°C時，爲了防止因凍結而損壞配管或軟管，應採取防凍措施

- 進水軟管凍結時，可能會損壞本體或配管而導致漏水
- 爲了防止因寒冷時期的凍結而損壞配管或軟管，應做好室溫調節工作。

長時間不使用時，請務必排出產品本體進水軟管內的水，並關閉配電箱的電源

- 再次使用時，請先通水，然後再使用，否則可能會因水變質導致皮膚炎等。
- 一直處於打開電源的狀態時，可能會導致火災或發熱。

安裝進水過濾裝置時，請務必確認是否牢牢地鎖緊到正確位置

- 如不牢牢鎖緊，可能導致漏水。

馬桶堵塞時，斷開配電盤的斷路器，清除堵塞物

- 否則可能會因自動沖水功能啟動，使污水外溢而導致室內滲水。
- 使用市售的除堵塞工具清除堵塞物。

小便後也應沖洗馬桶

- 否則可能會因洗淨不良或馬桶堵塞、污水外溢而導致室內滲水。

用擰乾的抹布將飛濺在地板上的小便、露水、洗滌劑、水等擦乾淨

- 否則可能會導致地板的污痕或腐蝕。



# 各部件名稱

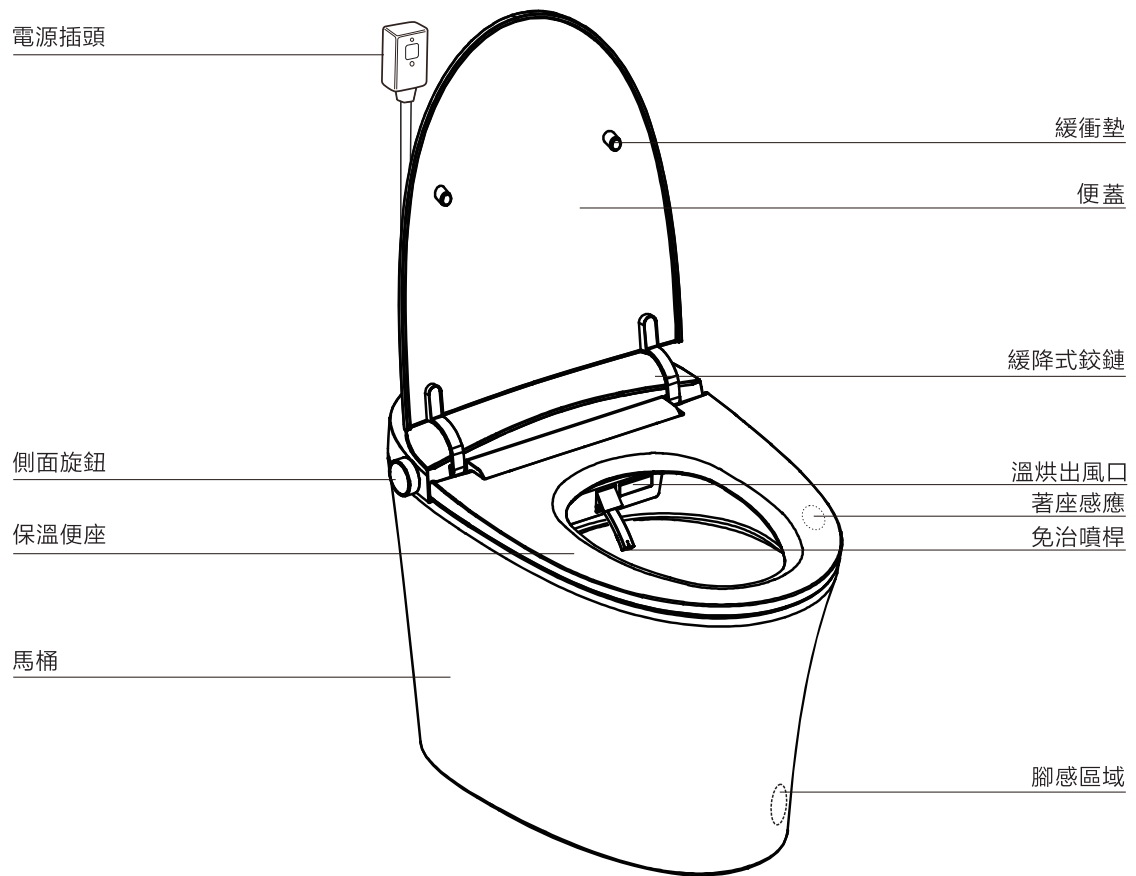

## 注意：

本手冊所闡述的內容包括但不限於產品材質、工藝、功能特性等，可能由於工藝改進、產品升級等，造成與實際產品有區別，請以實物為準。

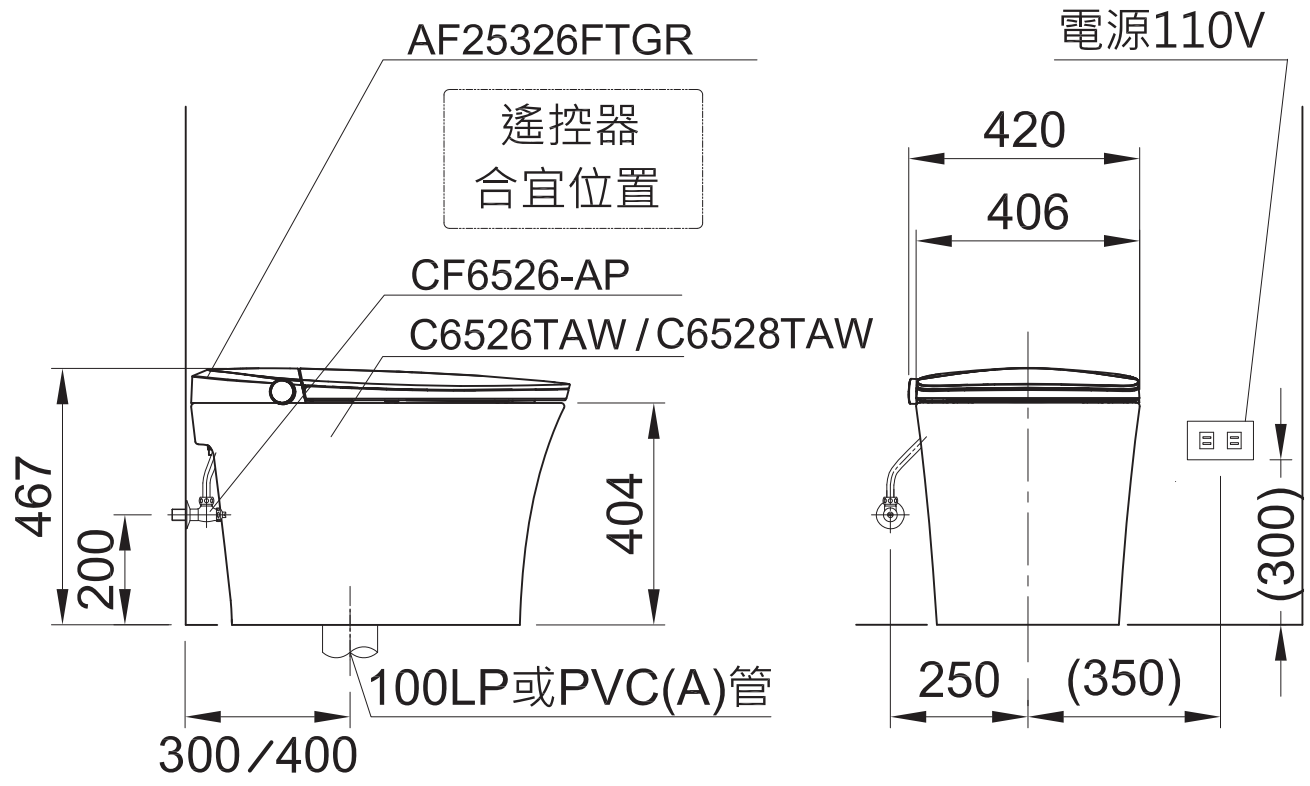
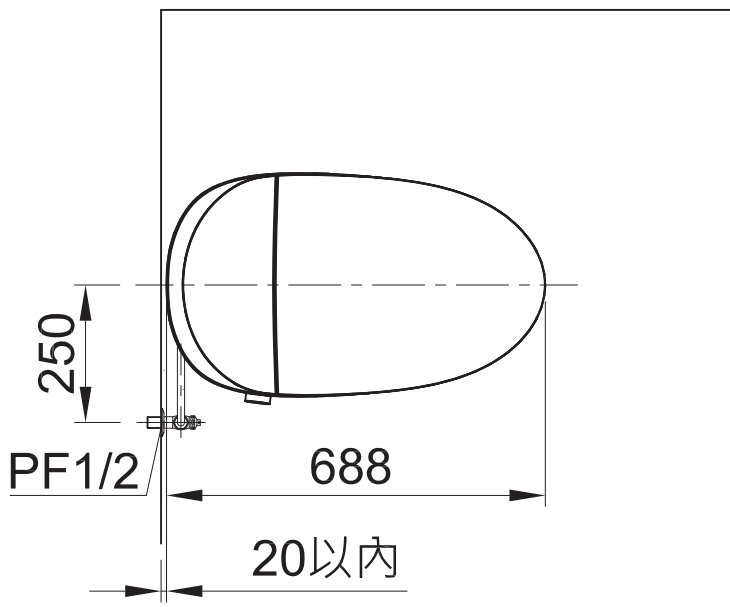

AFC25326FTGR ( 管距: 300mm )  
AFC25328FTGR ( 管距: 400mm )

# 功能介紹

功能	介紹
後洗淨	清洗臀部
後洗淨移動清洗	噴管前後移動清洗臀部
前洗淨	女性專用輕柔清洗
前洗淨移動清洗	女性專用前後移動輕柔清洗
噴嘴位置調節	清洗時清洗位置可進行前後調節
水溫調節	可調節座墊溫度和清洗水溫
清洗水壓調節	可根據需要調節清洗水壓
溫烘暖風調節	調節溫烘時的溫度
除臭	使用時去除異味
智慧調溫	根據環境溫度自動調節座溫、水溫和風溫
光感夜燈	根據環境亮度自動開啟或關閉夜燈
噴嘴清洗	清洗前噴頭出水自動清洗
智能遙控	使用遙控器進行設定、控制馬桶
自動掀蓋	當人體靠近馬桶時，便蓋自動打開，離開時自動關閉
數位顯示	顯示當前的操作設置
UV噴桿殺菌	人體離座後自動開啟紫外燈對噴桿殺菌3分鐘
UV殺菌水	著座清洗時發射紫外線對清洗水流殺菌
負離子殺菌	人體離座後自動開啟負離子執行除菌功能
抗菌便座	便座材料使用抗菌材質
照明	晚上或光線不足時指示馬桶位置
座墊緩降	座墊內置阻尼緩衝裝置，緩慢下降
自動沖水	離開便座，自動沖洗馬桶
電源	開啟或關閉馬桶電源
腳觸感應	控制掀蓋和沖水功能
商務模式	24小時無任何操作時，自動關閉座墊加熱

# 技術規格

<b>主機</b>	額定電壓/頻率	AC110V/60Hz
	額定消耗功率	1200W
	額定最大功率	1680W
	水壓範圍	0.5- 5kgf/cm <sup>2</sup> ( 49 KPa – 490 KPa )
	電源線	1.5M
<b>馬桶</b>	馬桶沖水量	4. 8L
	沖洗方式	噴射虹吸式
	管距	300/400mm
	遙控控制	有
	排水方式	下排水
<b>清洗裝置</b>	加熱功率	1600W
	溫水溫度	四段可調：常溫、33°C、36°C、39°C
	清洗流量	0.4-0.63L/min (水壓≥0.15MPa)
	清洗方式	後洗淨/移動按摩、前洗淨/移動按摩
	噴洗位置	5檔調節
	水壓保護	穩壓裝置、自動卸壓裝置
	防污裝置	放水裝置、噴嘴自動清洗裝置、防虹吸裝置、防倒流裝置、過濾裝置
	安全裝置	水溫傳感器、防空燒裝置、溫度過高防止器、溫度保險絲、接地保護、漏電保護裝置
<b>溫烘裝置</b>	暖風風速	大於4米/秒
	暖風風溫	四檔可調：35°C、42°C、48°C、54°C (風溫受環境影響較大，數值僅供參考)
	安全裝置	可恢復溫度開關/熔斷器
<b>除臭裝置</b>	除臭功耗	3W
	除臭方式	觸媒除臭

<b>保溫便座</b>	<b>表面溫度</b>	4段可調：常溫、33℃、36℃、39℃
	<b>加熱功率</b>	30W
	<b>開關裝置</b>	緩衝裝置
	<b>安全裝置</b>	著座傳感器、溫度傳感器、溫度過高防止器、溫度保險絲
<b>貼心設置</b>	<b>夜燈設置</b>	遙控開關
	<b>用戶碼設定</b>	防止多台產品多個用戶使用時，互相干擾
	<b>自動沖水功能</b>	可實現便後自動沖洗馬桶功能
<b>產品執行標準</b>		符合國家標準和金級省水標章 CNS 60335-1    CNS60335-2-84

# 安裝方法

## ◆ 馬桶安裝 ◆

### ※ 安裝環境

安裝前，衛生間牆，地磚應已完成施工，且預留了排汙和電水路，排汙管中心點到毛坯牆的距離應符合所購馬桶管距，進水壓力範圍：0.5 - 5kgf/cm<sup>2</sup> ( 49 KPa - 490 KPa ) 進水溫度5°C-35°C。

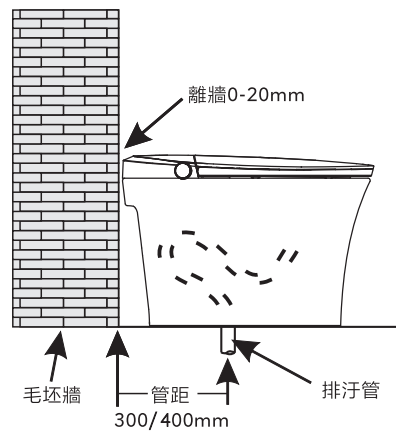

### ※ 進水安裝

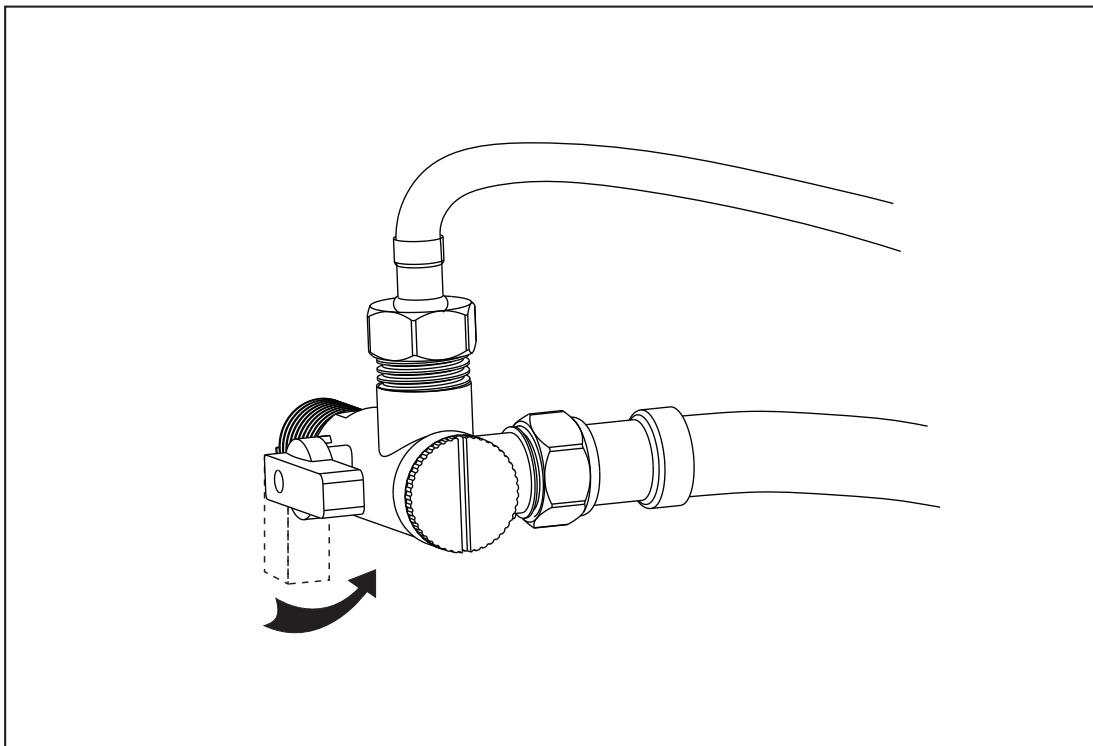

## ※ 進水安裝

- 1、馬桶安裝前，先把配件中專用附濾網止水栓安裝到自來水管道；
- 2、打開止水栓排出自來水管道中雜質直至清水流出；
- 3、將馬桶進水軟管與止水栓連接；
- 4、打開止水栓確認各連接部位沒有漏水。

注意：自來水管道中的雜質，可能會堵塞產品內部的閥芯，嚴重影響產品功能。

## ※ 固定馬桶

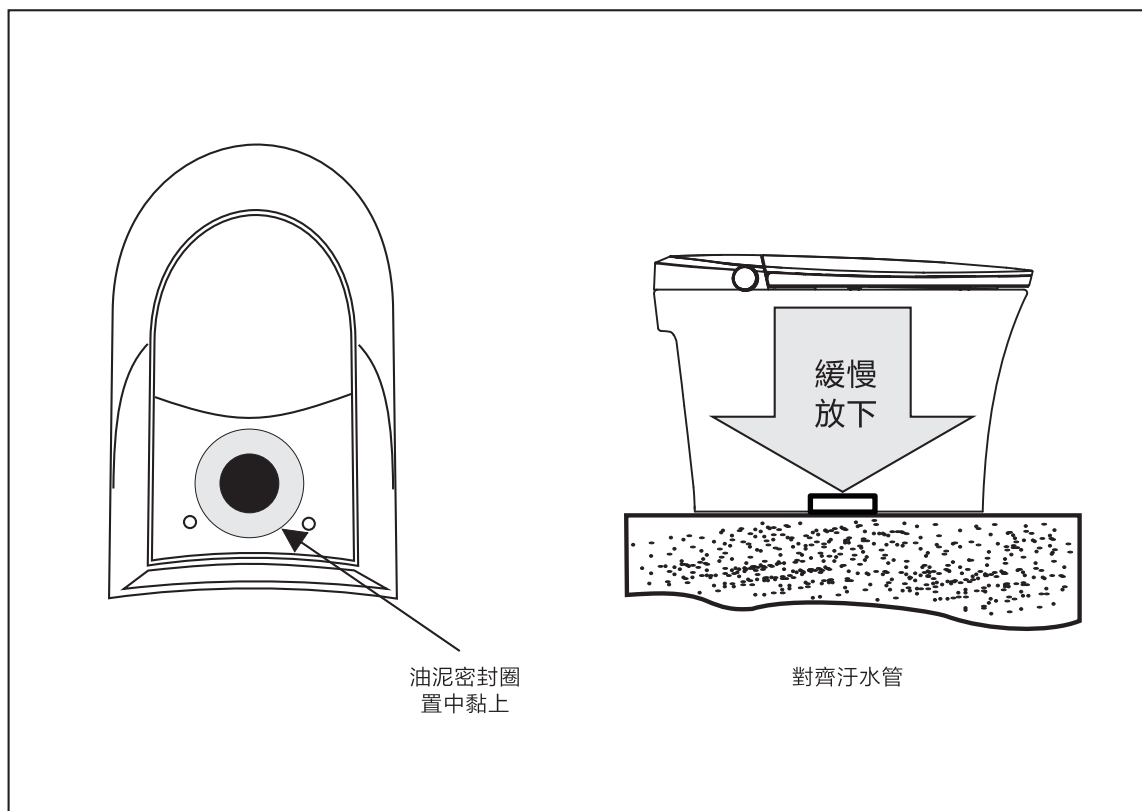

- 1、安裝前應檢查排汙管道是否暢通，排汙管過長請預留離地5mm高度且其餘鋸切並保持乾燥無灰塵。
- 2、將配件包內的油泥密封圈安裝在馬桶的排汙口上。
- 3、將馬桶（排汙口）對準管道下水口慢慢放下，使用水平尺調整馬桶前後左右的水平度，保證油泥密封圈的密封。
- 4、在馬桶底部四周均勻塗上矽膠。（如圖）  
註：機體不可使用膠黏劑為固定方式。
- 5、清潔地面和工具，禁止立即使用（矽膠固化一般需要24小時），保持馬桶周邊24小時內不接觸水。

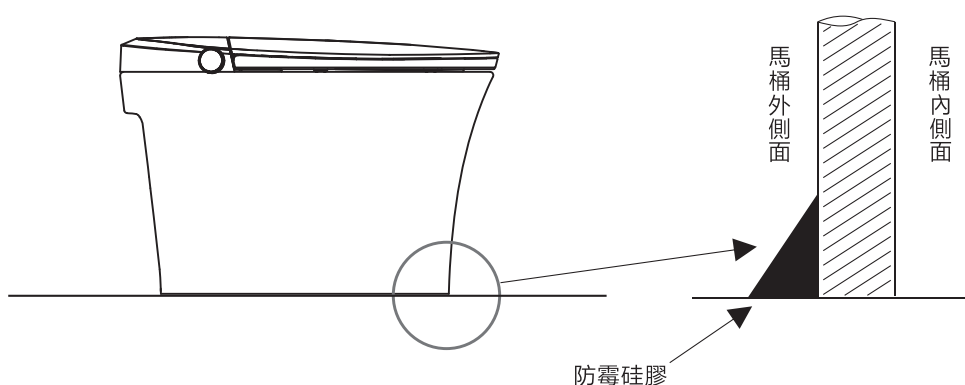

#### 馬桶安裝使用注意事項：

- (1) 馬桶安裝使用水泥砂漿固定時，請不要往馬桶前空腔部位灌入水泥砂漿，以免因水泥凝結膨脹撐裂馬桶腳部。
- (2) 馬桶使用時請不要向馬桶內沖入報紙、紙尿墊、衛生棉等易堵物品。
- (3) 馬桶不能在0°C以下環境中使用，否則水結冰膨脹會擠破陶瓷體。
- (4) 為防止破損和漏水，請不要用硬物撞擊陶瓷。
- (5) 為保持陶瓷表面清潔，請用尼龍刷和肥皂水或中性清潔劑清洗，嚴禁用鋼刷和強腐蝕性溶液清洗，以免破壞產品釉面，侵蝕管道。

聲明：由於以上不正確安裝或使用鋼刷和強腐蝕性溶液所造成的損失，本公司不承擔任何責任。

## ※ 遙控器安裝

■ 安裝方式請看下面示意圖

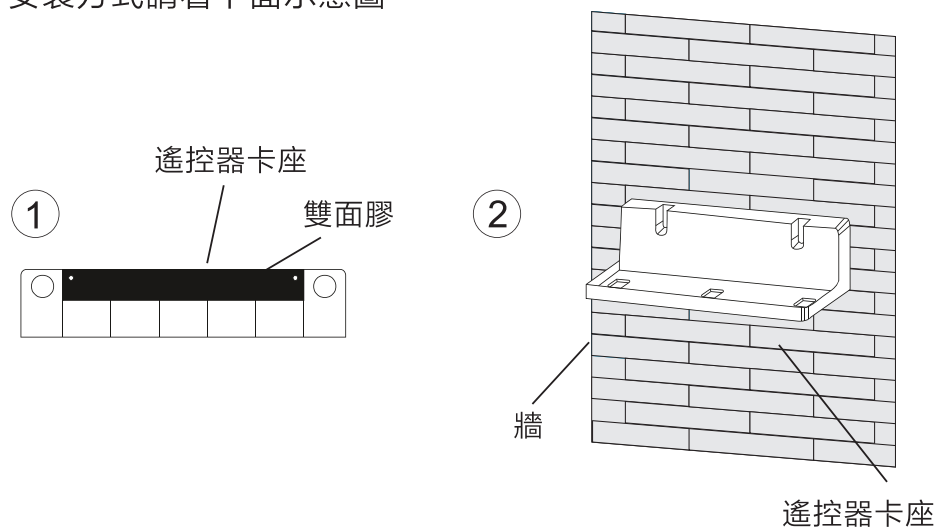

將遙控器卡座背膠撕開，把遙控器卡座固定在牆壁上。

注意：黏貼前將黏貼部位清潔乾淨，黏貼過程中將膠帶均勻壓緊，黏貼後請等待15分鐘後使用。

## ● 遙控器電池更換

◆ 當電池將用完時，遙控器有時不靈敏有時無法控制，此時，您應更換電池。

※ 電池的正負極必須放置正確，彈簧凸出來處是負極，新電池與舊電池不能混合使用。

請使用鹼性電池。

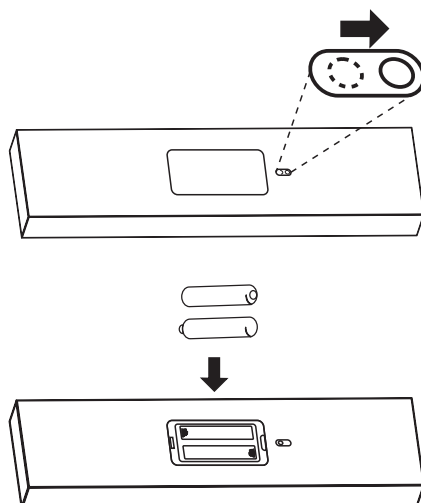

# 使用方法

## ◆ 操作說明

※ 本產品設計側面旋鈕控制為主。

※ 以下圖示僅爲了功能說明。

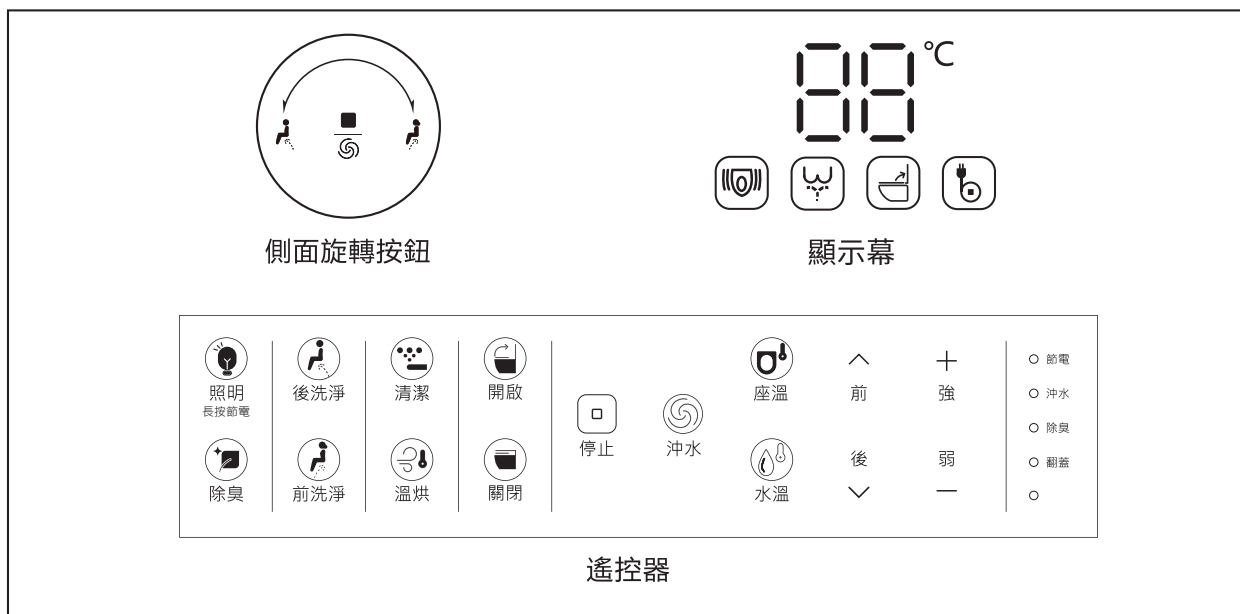

## ◆ 使用前的確認事項

1、打開進水管止水栓

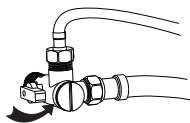

開關轉到此位置

2、確認電源插頭已插入  
電源插座

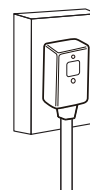

3、機器通電初始化完成後，默認開機，  
水溫、座溫、自動除臭、自動沖水  
等參數自動恢復爲斷電前的設置。

4、如果未開機，請按下側面旋鈕開機。

## ◆ 產品使用方法

### 坐在便座上

著座感應器啟動

如果除臭功能開啓，此時除臭功能開始運行

#### 噴桿位置調節

5檔清洗位置可供選擇，通過



調節位置。

注意：在擺動清洗模式下，不能進行噴桿位置調節。

#### 水壓調節

4個檔位可供選擇，通過



兩鍵調整，調節清洗時的水壓大小。

#### 停止

停止當前的清洗操作。臀部清洗、女性專用在運行2分鐘後，會自動停止。

長按此鍵3秒，機器關機。

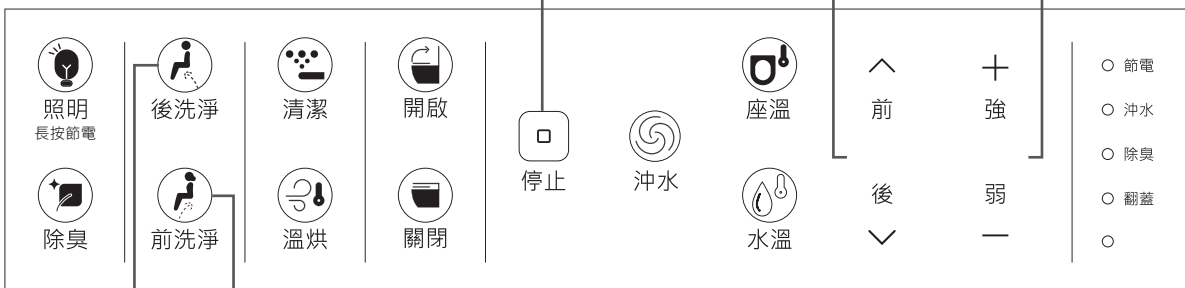

#### 後洗淨

按  鍵，噴桿伸出，後洗淨噴孔開始噴水；再次按下此鍵，進入擺動模式，此時遙控器上指示燈閃爍，噴桿前後反覆移動進行清洗；再次按下此鍵則停止擺動模式，切換回後洗淨模式。

#### 前洗淨

按  鍵，噴桿伸出，前洗淨噴孔開始噴水；再次按下此鍵，進入擺動模式，此時遙控器上指示燈閃爍，噴桿前後反覆移動進行清洗；再次按下此鍵則停止擺動模式，切換回前洗淨模式。

## 除臭

按此鍵，關閉自動除臭，再次按此鍵，開啓自動除臭，右側相應指示燈亮起。

## 提示

在烘乾時，除臭功能暫時停止，烘乾結束將再次自動啓動。  
人離開便座時，除臭功能繼續工作1.5分鐘後自動停止。

## 停止

關閉烘乾功能，暖風運行4分鐘後，自動停止。

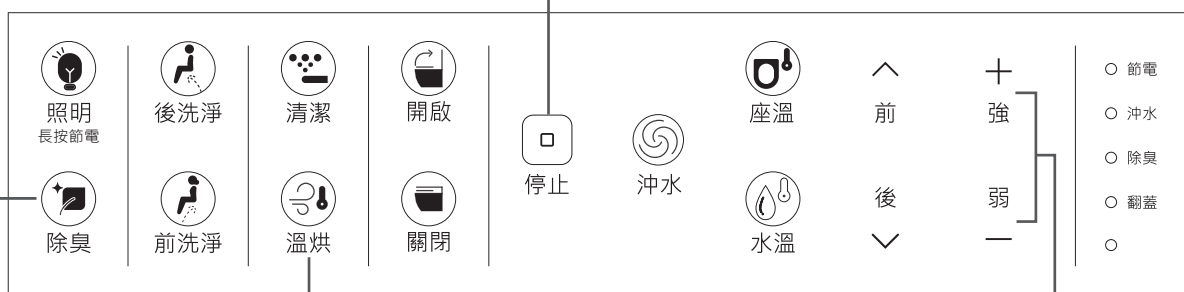

## 溫烘

按此鍵，開始吹送暖風。  
※自動沖水開啓時，在啓動烘乾前，將先執行沖水功能。

## 暖風溫度調節

4個檔位可供選擇，通過



兩鍵調整，調節暖風溫度高低。

## 照明

按此鍵，產品的照明燈開啓，再次按此鍵，照明燈關閉，可反覆切換。

## 光感夜燈

長按此鍵，開啟/關閉光感夜燈功能，可根據周圍環境亮度自動開啟或關閉夜燈，此時照明鍵失效。

## 座溫調節

按此鍵，進入座溫設置。座溫共有4檔可調，分別是常溫檔、一檔、二檔、三檔。常溫檔不加熱，一檔對應33°C，有1個燈亮。二檔對應36°C，有3個燈亮。三檔對應39°C，5個燈全亮。每按一次此鍵，座溫切換到下一檔。  
注意：  
為防止低溫灼傷，著座10分鐘後，機器自動將便座溫度降低到35°C以下。

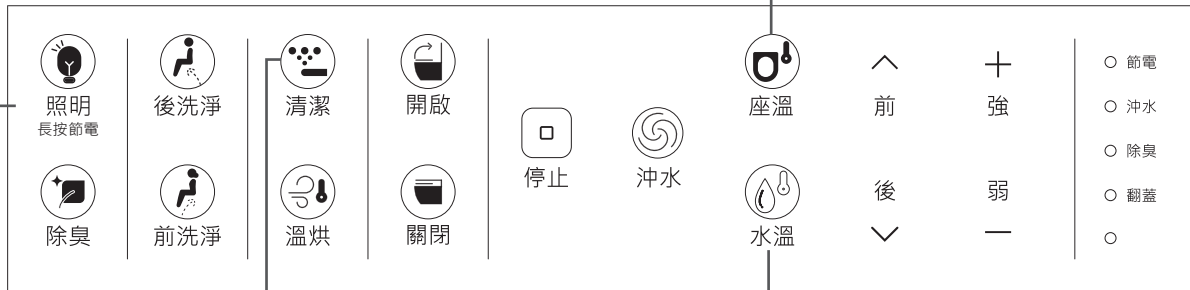

## 清潔

按  鍵，進入噴口清洗模式，噴頭開始流水。此時可以對噴頭進行刷洗。

※噴口清洗在人未著座時有效。  
※噴頭在前洗淨、後洗淨前，也會自動清潔噴頭周邊部分。

## 水溫調節

按此鍵，進入水溫設置。水溫共有4檔可調，分別是常溫檔、一檔、二檔、三檔。常溫檔不加熱，一檔對應33°C，有1個燈亮。二檔對應36°C，有3個燈亮。三檔對應39°C，5個燈全亮。每按一次此鍵，水溫切換到下一檔。

## 開關/自動翻蓋

當便蓋或便座處於關閉狀態時，按此鍵，便蓋或便座翻起。長按此鍵3秒，開啟/關閉自動翻蓋功能，右側翻蓋指示燈同步點亮/熄滅。當自動翻蓋功能開啟時，當人靠近馬桶時，便蓋自動打開。當人離開2分鐘後，便蓋和便座自動關閉。

※在電動開合過程中，請勿強行關閉或搖曳，會引發故障。  
該功能存在差異，部分機型有自動翻蓋功能。

## 智慧調溫

著座時，長按此鍵，開啟或關閉智慧功能。在該模式下，座溫/水溫/風溫會根據環境溫度智能調節。

參考設定範圍如下：

環境溫度	水溫	座溫	風溫
<15°C	39°C	39°C	4檔 (54°C)
15°C-25°C	36°C	33°C	3檔 (48°C)
25°C-30°C	33°C	關閉	2檔 (42°C)
>30°C	33°C	關閉	1檔 (35°C)

注意：

智慧功能啟動後，水溫、座溫、和風溫會根據環境溫度自動設定溫度檔位，手動調節失效。

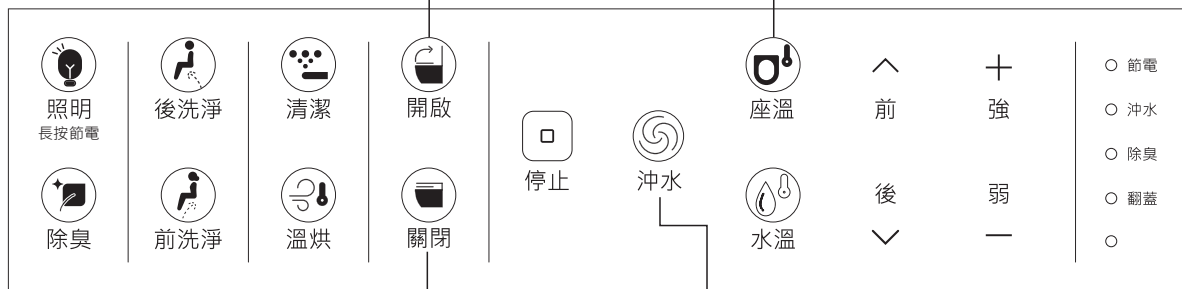

## 關閉

當便蓋、便座處於打開狀態時，按此鍵，便座或便蓋緩緩關閉。

## 沖水/自動沖水

按壓此鍵，馬桶沖水一次。

長按此鍵3秒，開啟/關閉自動沖水，右側沖水指示燈同步點亮/熄滅。當自動沖水開啟時，離座後馬桶沖水一次。

注意：

著座時使用遙控器/旋鈕執行過沖水時，離座沖水將不再啟動。

## 提示

### 工作模式區分：

- 1.運行模式:指機器工作于前洗淨、後洗淨、溫烘、沖水、噴口清洗等狀態;
- 2.空閑模式:指機器處於非運行模式下的空閑等待狀態;
- 3.待機模式:指按下遙控器或機身側面的電源鍵時，機器轉入待機狀態，此時功耗最低。

## 產品側面旋鈕

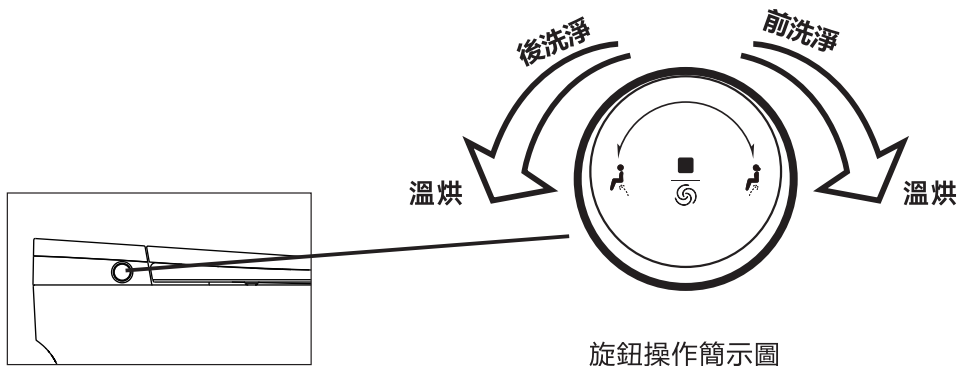

- 1) 在關機狀態下，旋鈕指示燈未亮，前旋/後旋/按壓等動作均會開機，產品自動進入待機狀態；
- 2) 在待機並離座狀態下，前旋/後旋，不執行任何操作；
- 3) 當人坐在便座上，產品開始工作，旋鈕往前旋，則開啟自動前洗淨功能，先前洗淨1分鐘，然後溫烘2分鐘；如果在自動前洗淨過程中再次前旋，則停止前洗淨，開啟溫烘功能；
- 4) 當人坐在便座上，產品開始工作，旋鈕往後旋，則開啟自動後洗淨功能，先後洗淨1分鐘，然後溫烘2分鐘；如果在自動後洗淨過程中再次後旋，則停止後洗淨，開啟溫烘功能；
- 5) 當人坐在便座上，產品處於前洗淨/後洗淨/溫烘工作時，按壓旋鈕，則上述三個功能停止；
- 6) 當產品處於待機狀態下，按壓旋鈕啟動沖水；
- 7) 在開機狀態下，長按旋鈕三秒關機，指示燈熄滅

## 遙控器對碼

如果用戶裝有兩台或以上同品牌智能馬桶座，使用遙控器時可能會有相互影響的現象，此時使用遙控器對碼功能，保證遙控器和產品的唯一性。執行對碼操作時，必須將附近其它智能馬桶座的電源插頭拔掉。

- 1.主機斷電，遙控器待機；
- 2.同時按遙控器的“弱”和“後”直到檔位指示燈連續閃爍後鬆開；
- 3.在5秒內給主機上電；
- 4.遙控器指示燈停止閃爍，對碼完成；

注意:遙控器對碼時間為10秒,超時操作自動退出對碼。

## 蜂鳴器

- 鳴一聲：著座狀態，可啟用全部操作。
- 鳴兩聲：離座狀態，可啟用部分操作。
- 鳴三聲或以上：表示產品系統有故障。

提示：

蜂鳴器僅在側面按鍵、或遙控器操作時或初始化排水時才會響起。

## UV殺菌水

著座後開啟前洗淨或者後洗淨功能時，過流式殺菌裝置發射的紫外射線對清洗水中的微生物（細菌、病毒和孢囊）進行滅菌，使得水中菌類數量得以淨化，達到即用即殺的使用效果。

## 腳觸控制

操作說明：

用腳劃過底部的感應開關，便蓋掀起，再次劃過底部的感應開關，便座掀起。  
當便座和便蓋都開啟時，劃過底部的感應開關，先關閉便座和便蓋，再啟動沖水。

提示：在著座時該功能不會執行操作。



## UV噴桿殺菌

當人體離座15秒後，紫外殺菌功能自動啟動，對清洗器噴頭殺菌3分鐘。每隔4小時，會再次啟動。

注意：因機型配置不同，該功能會有差異。

紫外殺菌啟動時微光燈閃爍3秒鐘。

紫外殺菌運行過程中，切勿直視，否則會對眼睛造成永久傷害

## 負離子殺菌

人體離座時，按“”鍵，開啟負離子除菌功能，除菌功能運行約2個小時後自動停止。

負離子殺菌過程中，若按下其他任意鍵或人體著座時，自動停止負離子除菌功能。

## 數位顯示幕



調節座溫時，圖標點亮  
同時“88°C”顯示為當前設置的溫度。



調節水溫時，圖標點亮  
同時“88°C”顯示為當前設置的溫度。



自動掀蓋功能開啟時，圖標點亮。



智感功能開啟時，圖標點亮。

## 清潔保養方法

### ● 清潔機器外部

- ◆ 請確定已拔掉電源插頭。
- ◆ 清潔機器外殼和座墊時，請用略濕的軟布擦拭，馬桶的污垢需及時清理，如難以清洗，可配合使用中性清潔劑。

### ● 噴頭清潔保養

- ◆ 按一下“清潔”鍵，清洗管伸出，開始出水清洗噴口，此時可以用軟毛刷進行清潔。

注：嚴禁用鋼刷來清潔

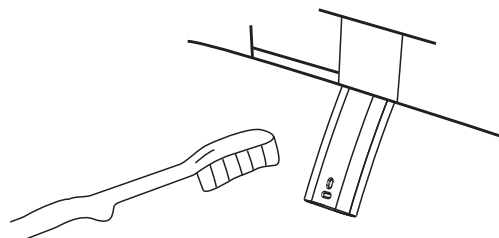

### ● 清洗進水過濾網

當感覺清洗水壓不足或明顯變小時請清洗過濾網；

#### 1 請關閉止水栓，停止供水

注意：在沒有關閉止水栓時，  
禁止拆開過濾器。  
——否則會有水噴出

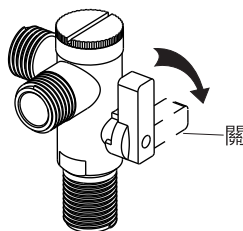

## 2 拆開過濾器

用一字螺絲起子將止水栓上過濾器蓋旋開，把裡面濾網連蓋一起拉出，具體操作見下面圖示：

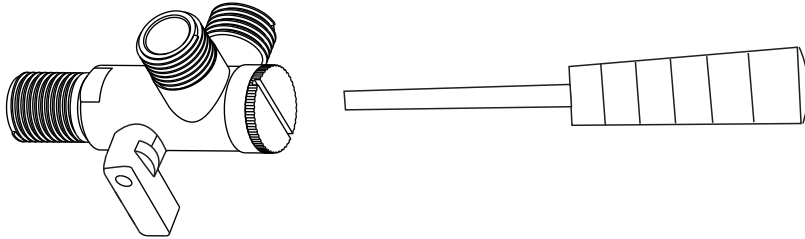

## 3 清洗

取出過濾網，把過濾網上附著的污物清理乾淨。  
——用自來水沖洗或用牙刷洗刷乾淨。

注意：請勿使用任何清潔劑，用清水清理。  
清理時不要用力過大，否則會造成濾網變形或破損，  
影響正常使用。

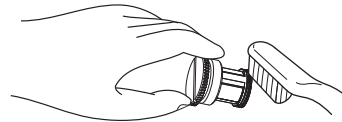

## 4 重新安裝

根據拆除順序，將過濾網安裝回去。

注意：安裝後，打開止水栓確認是否漏水。

◆ 故障分析和處理 ◆

現 象	原 因	處 理
電源不通	插座上沒通電或插頭沒插到底	檢查插座是否有電; 按下插頭上的復位鍵
清洗時不出水	自來水水壓低	提高水壓
	進水過濾器堵塞	按圖示重新安裝及清洗過濾器
清洗水溫不熱	水溫設定在常溫檔	重新調節
座墊不加熱	座溫設定在常溫檔; 或機器處於節能模式	重新調節
蓋板鬆動	固定螺栓鬆動	重新擰緊螺栓
遙控器失靈	遙控器電池電量耗盡	更換新電池
按鍵無反應	按鍵故障	重新開機或聯繫維修人員處理
漏水	止水栓、進水管以及分水器之間未連接到位	重新連接

◆ 裝箱清單 ◆

尊敬的用戶：

請您在打開包裝箱之後，清點箱內物品是否齊全。產品包裝箱內共包含以下物品：

馬桶座1台

說明書1本

油泥1只

附濾網止水栓1個

遙控器1套(包括遙控器、卡座、雙面膠、AAA鹼性電池2節)

◆ 限用物質含有情況聲明書 ◆

單元 Unit	限用物質及其化學符					
	鉛 Lead (Pb)	汞 Mercury (Hg)	鎘 Cadmium (Cd)	六價鉻 Hexavalent chromium (Cr <sup>+6</sup> )	多溴聯苯 Polybrominat- ed biphenyls (PBB)	多溴二苯醚 Polybrominated diphenyl ethers (PBDE)
電路板	○	○	○	○	○	○
外殼	○	○	○	○	○	○
電源線	○	○	○	○	○	○
加熱單元	○	○	○	○	○	○
步進馬達	○	○	○	○	○	○
塑膠組件	○	○	○	○	○	○
金屬組件	○	○	○	○	○	○

備考1. “超出0.1 wt %”及“超出0.01 wt %”係指限用物質之百分比含量超出百分比含量基準值。  
Note 1: “Exceeding 0.1 wt %” and “exceeding 0.01 wt %” indicate that the percentage content of the restricted substance exceeds the reference percentage value of presence condition.

備考2. “○”係指該項限用物質之百分比含量未超出百分比含量基準值。  
Note 2: “○” indicates that the percentage content of the restricted substance does not exceed the percentage of reference value of presence.

備考3. “-”係指該項限用物質為排除項目。  
Note 3: The “-” indicates that the restricted substance corresponds to the exemption.

尊敬的顧客，您好！

謝謝您加入我們HCG產品消費者大家庭中。

衷心希望這一款產品能帶給您長久的享受。

並請保留好您的購物憑證，以便我們給您  
提供技術諮詢服務。

和成欣業股份有限公司

<http://www.hcg.com.tw>

全省服務中心電話：0800-087-089